

Geti

Řídící MPPT regulátor pro ohřev vody GWH03W

Obj. č. 04291122



Návod k obsluze

Přečtěte si pozorně návod k obsluze předtím, než zahájíte práci s přístrojem.
Obzvláště dbejte všech varování a bezpečnostních upozornění.
Návod si uschovejte pro pozdější nahlédnutí.

Obsah

1. Důležité bezpečnostní pokyny	3
1.1 Bezpečnostní symboly	3
1.2 Bezpečnostní upozornění	3
2. Úvod	3
2.1 Přehled	4
2.2 Popis regulátoru	4
2.3 Technické specifikace	5
2.4 Schéma systému	5
2.4.1 Schéma principu činnosti	5
2.4.2 Schéma zapojení systému	6
3. Pokyny k instalaci	6
3.1 Příprava	6
3.2 Instalace	7
3.2.1 Volba průřezu vodiče	7
3.2.2 Výběr topného tělesa	7
3.2.3 Montáž na stěnu	7
3.2.4 Sejmutí krytu kabeláže	8
3.2.5 Připojení kabeláže	8
3.2.6 Spuštění	9
3.2.7 Vypnutí a odstavení regulátoru	9
4. Návod k obsluze	9
4.1 Technologie sledování max. bodu výkonu (MPPT)	9
4.2 Nastavení maximální teploty vody	9
4.2.1 Maximální teplota FV ohřevu	9
4.2.2 Maximální teplota AC ohřevu	9
4.3 Ručně vynucený ohřev pomocí AC sítě	9
4.4 Ochranné funkce	10
4.5 Výstražné funkce	10
4.6 Kontrola a údržba	10
4.6.1 Kontrola systému	10
4.6.2 Kontrola krytu kabeláže regulátoru	10
5. Pokyny pro připojení k Wi-Fi síti	11
5.1 Konfigurace mobilní aplikace	11
5.1.1 Stáhnutí mobilní aplikace	11
5.1.2 Vytvoření účtu	11
5.1.3 Přidání zařízení	11
5.1.4 Kontrola Wi-Fi sítě	12
5.1.5 Zadání domácí Wi-Fi sítě	12
5.1.6 Dokončení nastavení připojení k Wi-Fi	12
5.1.7 Vstup do rozhraní	13
5.1.8 Rozhraní pro nastavení teploty	13
5.2 Úprava názvu zařízení	14
5.3 Odebrání zařízení	14
5.4 Sdílení zařízení s ostatními	14
6. Problémy a jejich řešení	15
7. Záruční podmínky a servisní opravy	15
7.1 Záruční podmínky	15
7.2 Servisní opravy	15

1. Důležité bezpečnostní pokyny

Pro zajištění Vaší bezpečnosti si před instalací a používáním solárního elektrického MPPT regulátoru pozorně přečtěte tento návod k použití a uschovejte jej k pozdějšímu nahlédnutí.

Tento návod obsahuje podrobné pokyny k instalaci a obsluze solárního elektrického MPPT regulátoru. Regulátor smí instalovat pouze osoba s potřebnou kvalifikací a oprávněním instalovat fotovoltaické systémy. Informace o instalaci v tomto návodu jsou určeny pouze k profesnímu užití.

1.1 Bezpečnostní symboly

Následující symboly se v tomto návodu používají k označení potenciálně nebezpečných podmínek nebo k označení důležitých bezpečnostních prvků.



VAROVÁNÍ!

Tato značka upozorňuje na možné nebezpečí.



POZOR!

Tato značka označuje klíčové kroky k zajištění bezpečného provozu.

POZNÁMKA!

Poznámka označuje bezpečný provoz a správné provozní postupy.

1.2 Bezpečnostní upozornění

- Před zahájením instalace si pečlivě přečtěte veškeré pokyny a bezpečnostní opatření v tomto manuálu.
- Před instalací a následnému použití regulátoru se ujistěte, že je regulátor kompletní včetně veškerého příslušenství a není nijak poškozený, např. vlivem průniku kapalin či pádu.
- Není dovoleno regulátor rozebírat v rámci údržby, či opravy, nepokoušejte se regulátor opravit sami. Veškeré opravy musí být svěřeny autorizovanému servisu nebo odborně způsobilé osobě.
- Před instalací nebo přemístěním regulátoru se ujistěte, že je od něj odpojená veškerá kabeláž.
- Během provozu regulátoru se uvnitř těla uvolňuje teplo, které může způsobit popáleniny kůže při doteku chladiče. Regulátor by měl být instalován na místě, které zamezí náhodnému doteku.
- Při připojování kabeláže používejte vhodné nástroje s požadovanou izolací.
- Při instalaci regulátoru nenoste šperky, hodinky, či jiné kovové a vodivé předměty.
- Veškerá kabeláž ve svorkovnicích musí být pevně dotažena a zajištěna proti pohybu či vytržení, aby se zabránilo jejímu přehřátí či vznícení v důsledku uvolněného spoje nebo nedokonalého kontaktu.
- Používejte vodiče a jisticí prvky dle platných legislativních požadavků a norem v místě instalace.

2. Úvod

2.1 Přehled

Regulátor pro solární elektrický ohřev vody (dále jen regulátor) má dodávat elektrickou energii generovanou solárním panelem topnému tělesu s maximální účinností prostřednictvím technologie MPPT. Převádí stejnosměrný proud z fotovoltaické soustavy na střídavý proud obdélníkové vlny, který lze použít k přímému připojení ke standardním ohřivačům užitkové vody. Regulátor je vybaven inteligentní funkcí přepínání zdroje energie pro ohřev mezi fotovoltaickou soustavou a domovní AC sítí.

Přečtěte si prosím tento návod k obsluze. Pomůže Vám plně využít výhody regulátoru k vytvoření optimálního fotovoltaického topného systému.

2.2 Popis regulátoru

Charakteristiky konstrukce regulátoru a popis funkcí každé části jsou uvedeny na obrázku níže.

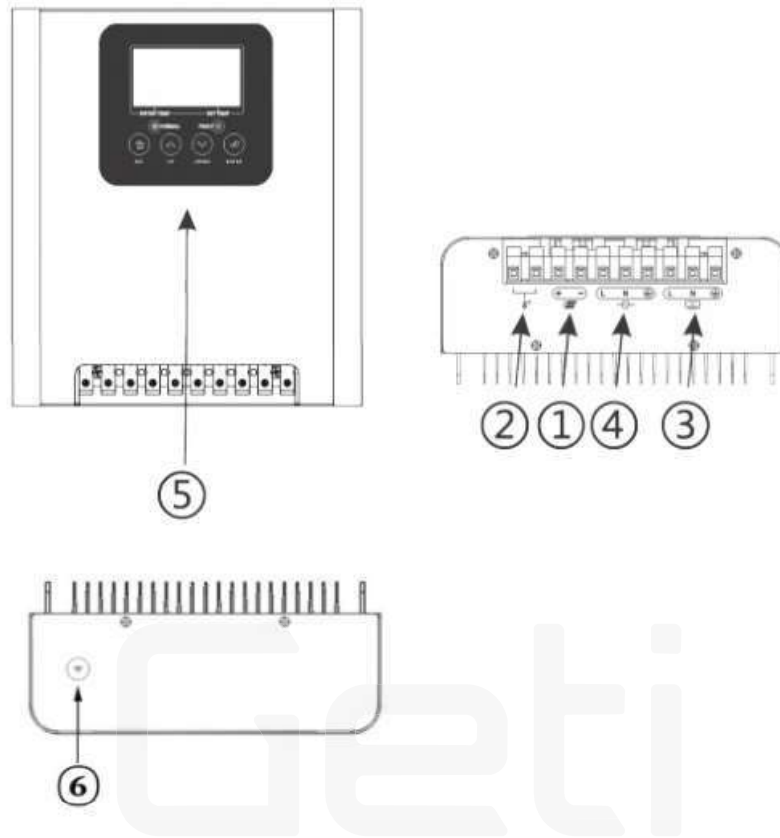

1. Vstupní svorka FV

+ Připojte ke kladnému pólu FV (+)

- Připojte k zápornému pólu FV (-)

2. Vstupní svorka pro teplotní snímač

3. Výstupní AC svorka k zátěži

L: Připojte k fázovému L vodiči topného tělesa

N: Připojte k nulovému N vodiči topného tělesa

PE: Připojte k ochrannému zemnímu vodiči

4. Vstupní AC svorka sítě

L: Připojte k fázovému L vodiči sítě

N: Připojte k nulovému N vodiči sítě

PE: Připojte k ochrannému zemnímu vodiči

5. Ovládací panel s displejem a LED ukazateli

zobrazuje aktuální provozní režim a teplotu vody

Zelená LED: indikuje normální stav

Červená LED: indikuje stav poruchy

Popis tlačítek:

ESC: zrušení/návrat (krátký stisk)

vynucený ohřev z AC sítě (dlouhý stisk)

UP: přepne do předchozího režimu

DOWN: přepne do následujícího režimu

ENTER: potvrdit

6. Wi-Fi anténa

2.3 Technické specifikace

Jmenovitý výkon	4000 W
Rozsah použití	Solární MPPT regulátor je vhodný pouze pro napájení odporových zátěží solární energií a tento regulátor lze použít pouze pro připojení AC odporových zařízení nebo ohřivačů vody s topným výkonem 4000 W při napětí 420 V.
Parametry solárního regulátoru	
Maximální solární výkon	4000 W
Maximální vstupní proud	≤ 20 A
Vstupní FV napětí	160 ~ 420V DC
Provozní FV napětí	120 ~ 410V DC
Účinnost MPPT	> 99%
Max. výstupní proud pro ohřev	≤ 20 A
AC síťové parametry	
Jmenovitý výkon AC sítě (bypass)	4000 W
Jmenovité napětí	230V AC
Pracovní rozsah napětí	180 ~ 260V AC
Jmenovitý proud	≤ 20 A
Charakteristika zátěže	
Zátěž	Zátěž nesmí být větší než 230V / 4000W a hodnota odporu nesmí být menší než 13 Ω
Ostatní parametry	
Rozměry produktu / balení	212,4 × 187 × 79,5 mm / 299 × 265 × 170 mm
Hmotnost produktu / balení	2,35 kg / 2,90 kg
Stupeň krytí	IP33

2.4 Schéma systému

2.4.1 Schéma principu činnosti

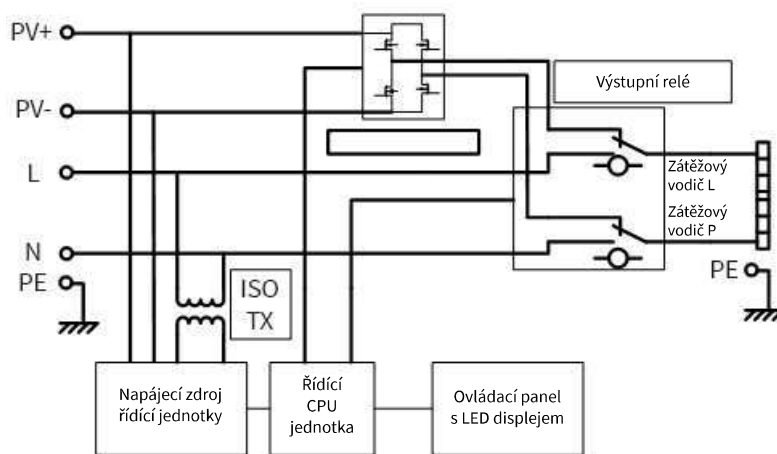

2.4.2 Schéma zapojení systému

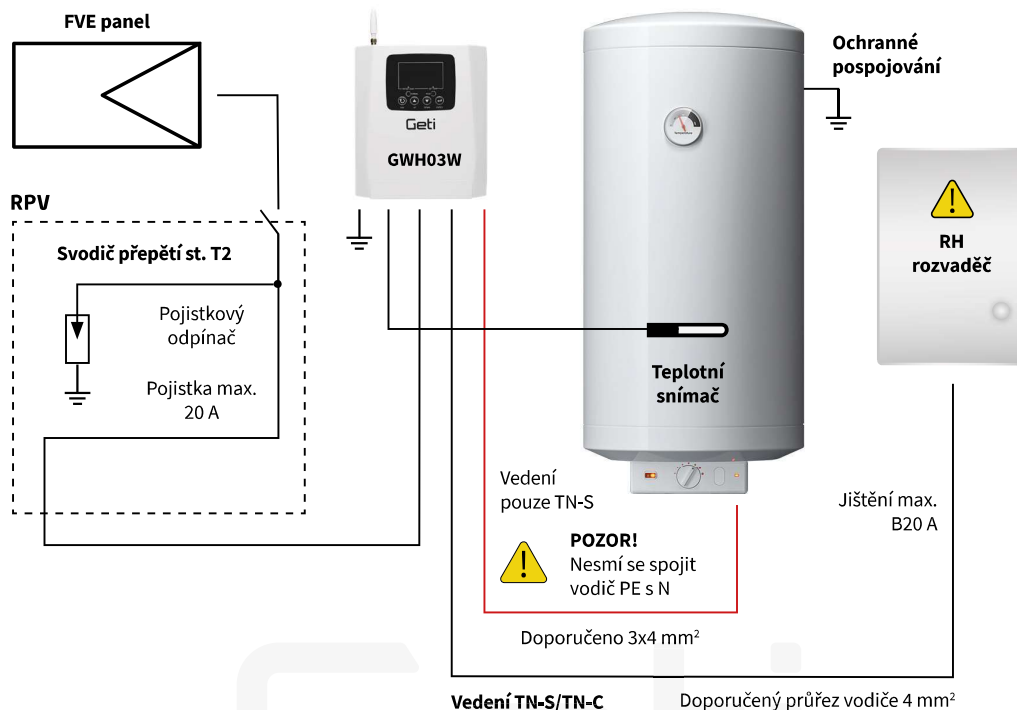

POZNÁMKA: Pro lepší ochranu před bleskem doporučujeme přidat pojistky a přepětovou ochranu na vodiče vedoucí od solárních panelů k zařízení.

3. Pokyny k instalaci

3.1 Příprava

Instalační prostředí je rozhodující pro stabilní výkon a životnost regulátoru. Doporučujeme instalovat regulátor v suchém prostředí a zamezit styk s vodou či jinými kapalinami. Je nezbytné zajistit dostatečné proudění vzduchu okolo regulátoru k jeho chlazení.



POZOR!

Nikdy neinstalujte regulátor do uzavřené skříně!

Tento regulátor nelze používat paralelně s jinými regulátory či generátory!

- **VÝSTUP INVERTORU (L, N) NESMÍ BÝT PŘIPOJEN K ELEKTRICKÉ SÍTI NEBO UZEMNĚNÍ!**
- **KONTAKTY VÝSTUPNÍ SVORKY KONTROLÉRU NESMÍ BÝT ZAPOJENY DO TN-C SOUSTAVY.**



VAROVÁNÍ! Nebezpečí poškození zařízení!

Pokud je regulátor instalován v uzavřeném prostoru, ujistěte se, že je zajištěno dostatečné proudění vzduchu. Uzavřený prostor způsobí přehřívání regulátoru a snížení jeho životnosti.

Výrobce ani prodejce nenese žádnou odpovědnost za případné škody vzniklé používáním výrobku jiným způsobem, než je uvedeno v tomto návodu, tedy zejména jeho nesprávným použitím, nevhodným zapojením nebo nerespektováním doporučení a upozornění. Jakékoliv jiné použití nebo zapojení výrobku, kromě postupů a zapojení uvedených v návodu, je považováno za nesprávné a výrobce nenese žádnou zodpovědnost za následky způsobené tímto počínáním.

Výrobce dále neodpovídá za škody na majetku, zdraví nebo poškození, resp. zničení výrobku způsobené nevhodným umístěním nebo neodbornou instalací, nesprávnou obsluhou či používáním výrobku v rozporu s tímto návodem k použití.

Přichystejte si následující nářadí:

- odizolovací kleště
- štípací kleště na kabely
- křížový šroubovák
- lisovací kleště
- vrtačku
- vodováhu
- pilku (pro řezání trubek, průtahů a krku pro kabelová vedení)
- šrouby do zdiva

3.2 Instalace

3.2.1 Volba průřezu vodiče

Je velmi důležité zvolit vhodný průměr kabelu pro ovladač. Obecně alespoň zajistěte, aby úbytek napětí na kabelu od ovladače k solárnímu panelu, ovladače k topné tyči a ovladače k dávkovači vody byl menší než 2 % napětí systému.

V následující tabulce jsou uvedeny požadavky na minimální průměr vodiče při okolní teplotě 45°C:

	Maximální proud	Materiál vodiče	Doporučený průřez vodiče	Min. požadovaný průřez vodiče
Mezi regulátorem a fotovoltaickým panelem	20 A	měď	6 mm ²	4 mm ²
Mezi regulátorem a zátěží	20 A	měď	6 mm ²	4 mm ²
Mezi regulátorem a vstupem AC sítě	20 A	měď	6 mm ²	4 mm ²

3.2.2 Výběr topného tělesa

Příkon topného tělesa nesmí být vyšší než 230V/4000W, a hodnota odporu (impedance) nižší než 13 Ω. Topné těleso nesmí vykazovat žádný kapacitní nebo indukční charakteristiku, a nesmí být vybaveno elektronickou řídicí jednotkou.

3.2.3 Montáž na stěnu

POZNÁMKA: Instalace na zeď je důležitá! Podklad pro montáž a uchycení regulátoru musí být schopen bezpečně udržet jeho hmotnost a zabránit případnému odtržení, aby nedošlo k poškození regulátoru vlivem pádu, nebo ke zranění osob.

Regulátor musí být umístěn kolmo vůči montážní ploše. Pokud se úhel instalace odchýlí od svislého směru o více než 45°, dojde ke špatnému odvodu tepla a nestabilnímu chování regulátoru.

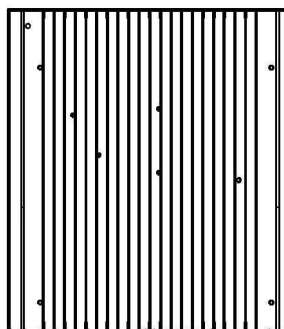
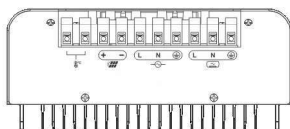

Vyberte vhodnou kombinaci montážních otvorů a pevně regulátor ukotvěte do nosného podkladu, například pomocí samořezných šroubů, šroubů s hmoždinkami, nebo jinými prvky zabezpečujícími spolehlivé a bezpečné ukotvení.

3.2.4 Sejmутí krytu kabeláže

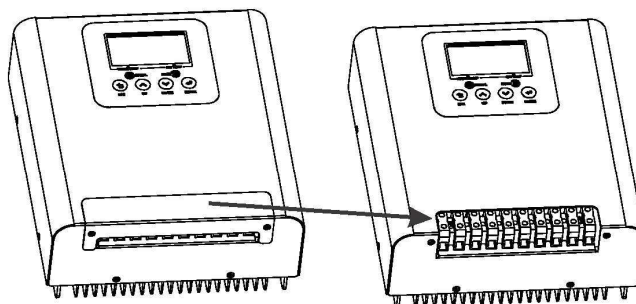

VAROVÁNÍ! Nebezpečí úrazu elektrickým proudem!

Před sejmутím krytu kabelové svorkovnice se ujistěte, že je regulátor odpojen od všech zdrojů napájení, a ponechte regulátor odstát po dobu alespoň 5 minut, aby se zajistilo, že zbytkový elektrický náboj uvnitř regulátoru bude vybit na bezpečnou úroveň. Jakákoliv manipulace pod napětím může vážně ohrozit uživatele na zdraví i životě, nebo způsobit poškození regulátoru.

3.2.5 Připojení kabeláže



VAROVÁNÍ! Nebezpečí úrazu elektrickým proudem!

Maximální napětí fotovoltaické soustavy bez zátěže (Voc) nesmí překročit hodnotu 420V DC. Před instalací se ujistěte, že jsou fotovoltaické panely odpojené.

Pro připojení kabelů do svorkovnice znázorněné na obrázku výše postupujte podle následujících kroků:

- Před zapojením se ujistěte, že se žádný z kabelů nenachází pod elektrickým napětím!
- Ověřte stav a polohu spínačů jisticích prvků v elektroinstalaci.



VAROVÁNÍ!

- Polaritu kabeláže fotovoltaické soustavy není možné prohodit! Ověřte její správnost před připojením!
- Ověřte správnost uzemnění regulátoru a jeho připojení k ochrannému vodiči PE.
- Příkon topného tělesa nesmí překročit jmenovitý výkon regulátoru! V opačném případě hrozí poškození regulátoru!

1. Připojte + (kladný) vodič fotovoltaické soustavy ke svorce PV+ na regulátoru.
Připojte - (záporný) vodič fotovoltaické soustavy ke svorce PV- na regulátoru.
2. Připojte vodiče topného tělesa ke svorce OUTPUT regulátoru. Zátěž nesmí přesáhnout 230V/4000W a hodnota odporu nesmí být menší než 13 Ω .
 - fázový vodič zátěže L připojte k OUTPUT L;
 - nulový vodič zátěže N připojte k OUTPUT N;
 - ochranný vodič zátěže PE připojte k OUTPUT PE.



POZOR! Regulátor je určený pouze pro směrování solární energie do odporových topných těles, jakými jsou ohříváče vody, topné tyče, PTC, zářiče, atd. Regulátor není možné použít k napájení elektrických točivých strojů nebo jiné, nežli čistě odporové zátěže. Zátěž nesmí mít indukční ani kapacitní charakter.

3. Připojení záložní AC sítě. Připojte vedení AC sítě ke svorce AC na regulátoru.
 - síťový fázový vodič L připojte ke svorce AC IN L;
 - síťový nulový vodič N připojte ke svorce AC IN N;
 - ochranný síťový vodič PE připojte ke svorce AC IN PE.

POZNÁMKA:

Připojené kabely musí být upevněny tak, aby bylo zabráněno nežádoucímu pohybu nebo uvolnění.

3.2.6 Spuštění



POZOR! Dbejte na správné zapojení!

Připojení fotovoltaické soustavy ke svorce AC IN nebo AC OUT, nebo připojení vstupní záložní AC sítě ke kontaktům fotovoltaického vstupu, nebo připojení vstupní záložní AC sítě k výstupní svorce AC OUT způsobí nevratné poškození regulátoru!



VAROVÁNÍ! Dbejte na správnou polaritu FV soustavy! Pokud jsou kladné a záporné póly pole solárních panelů zapojeny obráceně, nebude regulátor pracovat správně!

- Před prvním spuštěním se ujistěte, že je správně zapojen ochranný vodič PE (uzemnění). Špatné uzemnění ovlivní funkci ochrany proti unikajícímu proudu regulátoru a způsobí nebezpečí pro uživatele!
- Ujistěte se, že polarita FV soustavy je správná.
- Ujistěte se, že ochranný vodič vstupní AC sítě je v pořádku a správně připojený.
- Sepněte jistič FV vstupu. Pokud je v tuto chvíli napětí ze solárních panelů dostatečné, regulátor začne využívat solární energii k napájení topného tělesa.
- Sepněte jistič vstupní AC sítě. Pokud není k dispozici napětí ze solárních panelů, regulátor začne napájet topné těleso z AC sítě.

3.2.7 Vypnutí a odstavení regulátoru



POZOR! Dbejte na správný postup!

Ujistěte se, že je vstupní AC síť regulátoru vypnutá a bez napětí. Poté odpojte vodiče vstupní AC sítě. Následně odpojte vstupní vodiče fotovoltaické soustavy. Odpojte zbývající kabeláž.

4. Návod k obsluze

Po instalaci a zprovoznění bude regulátor prioritně využívat solární energii jako zdroj ohřevu vody. Jestliže solární energie nebude poskytovat dostatečný výkon pro ohřev, regulátor začne vodu ohřívát ze záložní AC sítě.

4.1 Technologie sledování max. bodu výkonu (MPPT)

Technologie sledování bodu maximálního výkonu dokáže detekovat výkon generovaný solárním panelem v reálném čase tak, aby bylo vždy dosaženo nejlepšího poměru napětí a proudu, při kterém se přenáší největší výkon v danou dobu. Tento proces je automaticky realizován prostřednictvím řady výpočtů.

4.2 Nastavení maximální teploty vody



4.2.1 Maximální teplota FV ohřevu

Na ovládacím panelu stiskněte tlačítko **UP** pro zobrazení teploty fotovoltaického ohřevu, a poté stiskněte tlačítko **ENTER**. Nejvyšší úroveň teploty začne blikat. Nyní stiskněte tlačítko **UP** nebo **DOWN** k úpravě hodnoty (volitelný rozsah FV ohřevu je 55-80°C). Dlouze podržte tlačítko **ENTER**, hodnota přestane blikat a uloží se, nebo stiskněte tlačítko **ESC** ke zrušení úpravy. Jakmile v režimu FV ohřevu dosáhne voda nastavené teplotní úrovně, bude ohřev automaticky přerušen, dokud teplota vody neklesne o 3 °C pod nastavenou úroveň maximální teploty vody pro tento režim. Poté bude ohřev pomocí fotovoltaiky obnoven.

4.2.2 Maximální teplota AC ohřevu

Na ovládacím panelu stiskněte tlačítko **UP** pro zobrazení teploty síťového AC ohřevu, a poté stiskněte tlačítko **ENTER**. Nejvyšší úroveň teploty začne blikat. Nyní stiskněte tlačítko **UP** nebo **DOWN** k úpravě hodnoty (volitelný rozsah AC ohřevu je 30-80°C). Dlouze podržte tlačítko **ENTER**, hodnota přestane blikat a uloží se, nebo stiskněte tlačítko **ESC** ke zrušení úpravy. Jakmile v režimu síťového AC ohřevu dosáhne voda nastavené teplotní úrovně, bude ohřev automaticky přerušen, dokud teplota vody neklesne o 3 °C pod nastavenou úroveň maximální teploty vody pro tento režim. Poté bude ohřev pomocí AC sítě obnoven.

4.3 Ručně vynucený ohřev pomocí AC sítě

Pokud potřebujete v regulátoru ručně vynutit ohřev ze záložní AC sítě (např. z důvodu neustále se měnícího počasí), stiskněte a držte tlačítko **ESC** po dobu 3 sekund. Pokud je AC síť v pořádku a připojená, regulátor začne topné těleso napájet z této sítě. Podržte znovu tlačítko **ESC** po dobu 3 sekund k návratu na režim fotovoltaického ohřevu.

4.4 Ochranné funkce

Příliš vysoký výkon fotovoltaické soustavy

Maximální výstupní proud regulátoru je omezen jmenovitou hodnotou 20 A, a regulátor bude vždy využívat pouze takový výkon fotovoltaické soustavy, při kterém nedojde k překročení hodnoty maximálního výstupního proudu regulátoru. V takovém případě nebude fotovoltaická soustava pracovat v bodě nejvyššího výkonu.

Zkrat na fotovoltaickém vstupu

Když je vstupní vedení solárních panelů zkratováno, regulátor se zachová, jako kdyby nebyly připojeny žádné panely. Po odstranění zkratu regulátor automaticky obnoví normální provoz.

Ochrana proti přehřátí

Jestliže ventilace okolo regulátoru není dostatečná, a teplota těla regulátoru překročí povolený limit, regulátor bude nepřetržitě snižovat výstupní výkon až do bodu úplného vypnutí napájení výstupu. Jakmile teplota těla regulátoru klesne pod teplotní bod přehřátí, automaticky se obnoví normální činnost regulátoru.

4.5 Výstražné funkce

Upozornění na vysoké vstupní AC napětí

Když napětí AC sítě překročí 260V AC, rozsvítí se ukazatel poruchy a AC výstup bude odpojen. Pokud napětí klesne pod 260V AC, indikátor závady zhasne a regulátor se vrátí do provozu.

Upozornění na vysoké vstupní napětí FV

Napětí fotovoltaické soustavy v otevřeném obvodu by mělo být nižší než maximální jmenovitá hodnota vstupního FV napětí. Pokud napětí naprázdno solárních panelů tuto hodnotu překročí, regulátor přestane fungovat nebo se dokonce poškodí.

4.6 Kontrola a údržba

Následující kontrolní úkony provádějte dvakrát ročně, abyste prodloužili životnost regulátoru a zabezpečili jeho bezchybný provoz.

4.6.1 Kontrola systému

- Zkontrolujte, zda je regulátor řádně upevněný a zda je okolní prostředí dostatečně čisté.
- Zkontrolujte, zda je v okolí regulátoru dostatečné větrání, a očistěte jeho povrch od prachu a nečistot.
- Zkontrolujte, zda připojené vodiče nejsou nijak poškozeny v důsledku stárnutí, odření, pokousání hmyzem nebo drobnými zvířaty, nebo zda nemají narušenou izolaci. Pokud je kterýkoliv z vodičů poškozený, včas jej vyměňte.
- Zkontrolujte pevné dotažení vodičů na všech svorkách, případný uvolněný kontakt dotáhněte.
- Zkontrolujte, zda LED indikátory odpovídají provozu zařízení. Pokud zjistíte nějaké závady nebo nesprávné indikace, proveďte okamžitá opatření k jejich odstranění.
- Zkontrolujte, zda jsou všechny uzemňovací vodiče systému dobře uzemněny.

4.6.2 Kontrola krytu kabeláže regulátoru



VAROVÁNÍ! Nebezpečí úrazu elektrickým proudem!

Před odstraněním krytu kabeláže se ujistěte, zda je veškerá připojená kabeláž bez napětí. Pokud je kabeláž pod napětím, neotevírejte kryt kabeláže! Kryt sejměte až po 5 minutách od odpojení veškerých zdrojů napětí.

- Zkontrolujte, zda není napájecí kabel v rozvodné skříni poškozen v důsledku stárnutí, odření, kousnutí hmyzem nebo malými zvířaty apod. Pokud došlo k poškození, včas jej vyměňte.
- Zkontrolujte, zda jsou všechny vodiče pevně utaženy ve svorkovnicích a ověřte stav kontaktů, případně šrouby svorek dotáhněte.

5. Pokyny pro připojení k Wi-Fi síti

5.1 Konfigurace mobilní aplikace

5.1.1 Stáhnutí mobilní aplikace

Stáhněte si „Smart Life“ prostřednictvím App Store nebo Google Play nebo přímo naskenujte QR kód.



5.1.2 Vytvoření účtu

Zaregistrujte si vlastní účet prostřednictvím e-mailu.



5.1.3 Přidání zařízení



5.1.4 Kontrola Wi-Fi sítě

Ujistěte se, že jsou funkce Bluetooth a Wi-Fi zapnuté, a aplikace Smart Life má povolení k jejich přístupu. Telefon musí být připojen k Wi-Fi síti 2,4 GHz.



5.1.5 Zadání domácí Wi-Fi sítě

Zadejte název místní Wi-Fi sítě a přístupové heslo.

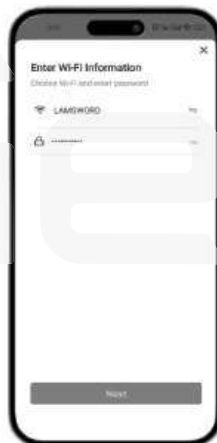

5.1.6 Dokončení nastavení připojení k Wi-Fi



5.1.7 Vstup do rozhraní

Po čekání na aktualizaci dat se zobrazí informace o úspěšném připojení.



5.1.8 Rozhraní pro nastavení teploty

Můžete nastavit teplotu ohřevu AC / FV.



5.2 Úprava názvu zařízení

- Kliknutím na zařízení, které chcete upravit, v seznamu zařízení na domovské stránce otevřete stránku s informacemi o zařízení.
- Kliknutím na tlačítko v pravém horním rohu přejděte na stránku nastavení zařízení. Pokračujte kliknutím na horní tlačítko na stránku názvu a umístění, klikněte na položku názvu, poté zadejte nový název a uložte jej.

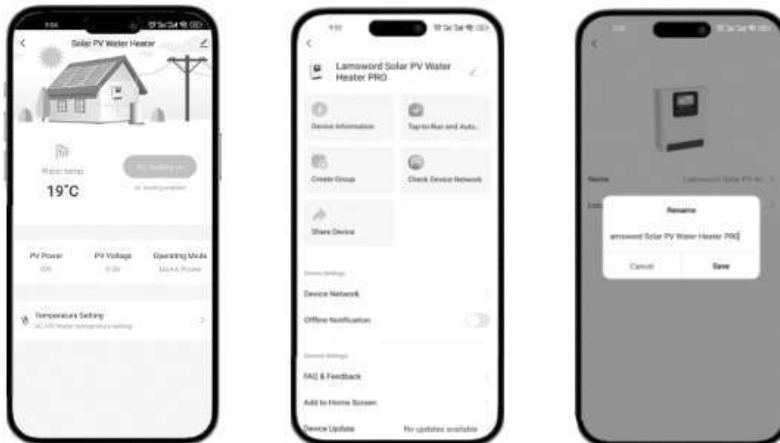

5.3 Odebrání zařízení

- Kliknutím na zařízení, které chcete odstranit, v seznamu zařízení na domovské stránce otevřete stránku s informacemi o zařízení.
- Kliknutím na tlačítko v pravém horním rohu přejděte na stránku nastavení zařízení. Klikněte na tlačítko „Odebrat zařízení“ níže, klikněte na tlačítko „Odpojit“ pro odebrání zařízení nebo klikněte na tlačítko „Odpojit a vymazat data“ pro odebrání zařízení a vymazání všech uložených provozních dat.

5.4 Sdílení zařízení s ostatními

- Kliknutím na zařízení, které chcete sdílet, v seznamu zařízení na domovské stránce otevřete stránku s informacemi o zařízení.
- Klepnutím na tlačítko v pravém horním rohu otevřete stránku nastavení zařízení.
- Kliknutím na položku „Sdílet zařízení“ vstoupíte na stránku sdílení zařízení. Klikněte na tlačítko „Přidat sdílení“ a vyberte nevhodnější způsob sdílení.

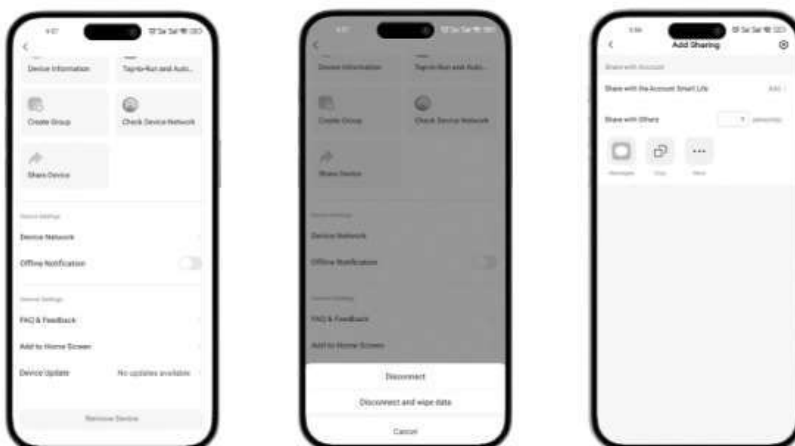

6. Problémy a jejich řešení

Problém	Řešení
Nesvíí žádný LED indikátor a zdá se, že regulátor nemá žádné elektrické připojení a nespustí se	Pomocí multimetru změřte napětí na svorkách fotovoltaického vstupu. Aby regulátor fungoval, musí být napětí na svorce fotovoltaického panelu vyšší než 160V DC. Ověřte také správnost polaritu. Jestliže se měřené napětí nachází v rozsahu 160~350V DC, a nesvíí žádný z LED ukazatelů, kontaktujte svého prodejce.
	Pomocí multimetru změřte střídavé napětí na svorce vstupní AC sítě mezi vodiči L a N. Napětí musí být vyšší než 180V AC. Pokud je napětí na svorce vstupní AC sítě v rozsahu 180~260V AC, zkontrolujte správnost zapojení vodičů AC sítě, stav kontaktů, a ověřte stav jisticích prvků v elektroinstalaci. Pokud se nerozsvítí žádný z LED ukazatelů, kontaktujte svého prodejce.
Červená kontrolka indikuje poruchu	Zkontrolujte, zda regulátor neupozorňuje na přepětí fotovoltaické soustavy nebo vstupní AC sítě. Ověřte napětí obou napájecích zdrojů, viz výše.
	Ověřte zapojení regulátoru v elektroinstalaci. Výstupní N vodič regulátoru k zátěži nesmí být v žádném bodě spojen s vodičem N vstupní AC sítě! Výstupní N vodič regulátoru nesmí být v žádném bodě spojen s ochranným zemním vodičem PE! Jestliže ukazatel poruchy stále svítí i přes ověření bodů výše, kontaktujte svého prodejce.

7. Záruční podmínky a servisní opravy

7.1 Záruční podmínky

Dvouletá záruka se vztahuje na všechny výrobní vady či pokles výkonu regulátoru nezpůsobený chybou uživatele.

Záruční servis se nevztahuje na následující situace (nikoliv však pouze na ně):

- poškození způsobené člověkem v důsledku nehody, nedbalosti, nesprávné instalace nebo nesprávného používání
- překročení jmenovité hodnoty napětí, proudu a výkonu
- poškození regulátoru v důsledku nesprávné volby topných těles s nevhodnou specifikací
- nedovolená úprava nebo oprava výrobku
- poškození výrobku vlivem přepravy
- poškození způsobené přírodními pohromami, jako je blesk a extrémní počasí
- škody způsobené živly a vyšší mocí, jako je požár či povodeň

Výrobce si vyhrazuje právo na zamítnutí reklamace a neuznání záruky v obecné zákonné lhůtě, pokud došlo k jakémukoliv poškození regulátoru v důsledku nedodržení stanovených hodnot napětí, proudu a výkonu, nevhodného zapojení a použití, neautorizovaného zásahu do výrobku či nedodržení instrukcí v tomto návodu.

POZNÁMKA! Na provoz regulátoru mimo účel a rozsah pracovních parametrů se záruka nevztahuje. Bez autorizace výrobce nemá nikdo právo provést jakoukoli změnu nebo rozšíření záruky. Výrobce nenese odpovědnost za ekonomické ztráty tím způsobené.

7.2 Servisní opravy

Před uplatněním záruky si znovu pečlivě přečtěte návod k obsluze výrobku, zejména část věnovanou řešení potíží.

1. Obratě se na svého autorizovaného prodejce nebo obchodního zástupce. Prodejce může často rychle vyřešit záruční problém.
2. Uvedte prosím následující informace:
 - a) název podniku nebo společnosti na původní faktuře
 - b) úplné číslo modelu a sériové číslo (SN je 16-místné číslo na štítku výrobku)
 - c) chování při poruše, včetně zobrazení LED ukazatelů
 - d) maximální výkon solárního pole, napětí naprázdno, maximální napětí výkonového bodu, zkratový proud panelů, dále příkon a hodnotu odporu připojené zátěže
3. Po schválení záruky zašlete regulátor na určené místo a dodejte přepravní doklady svému prodejci.
4. Udržujte prosím kontakt s prodejcem. Po opravě bude regulátor vrácen na původní adresu uvedenou na vám poskytnutém přepravním dokladu.

POZNÁMKA: Pozměňování údajů na výrobních štítcích nebo částech produktu způsobí okamžitou ztrátu poskytnuté záruky výrobcem.

- Výrobce ani prodejce nenesou žádnou odpovědnost za případné škody vzniklé používáním výrobku jiným způsobem, než je uvedeno v tomto návodu, tedy zejména jeho nesprávným použitím, nevhodným zapojením nebo nerespektováním doporučení a upozornění.
- Jakékoliv jiné použití nebo zapojení výrobku, kromě postupů a zapojení uvedených v návodu, je považováno za nesprávné a výrobce nenesou žádnou zodpovědnost za následky způsobené tímto počínáním.
- Výrobce dále neodpovídá za škody na majetku, zdraví nebo poškození, resp. zničení výrobku způsobené nevhodným umístěním nebo neodbornou instalací, nesprávnou obsluhou či používáním výrobku v rozporu s tímto návodem k použití.



POZOR!

- Montáž může provádět pouze kvalifikovaný pracovník s kvalifikací dle vyhlášky č. 50/1978 Sb. v platném znění, minimálně znalý dle § 5 vyhlášky č. 50/1978 Sb., v platném znění.

Likvidace produktu



Tento symbol znamená, že by se zařízení nemělo vyhazovat do směsného odpadu. Abyste zabránili potenciální škodě na životním prostředí nebo zdraví, zodpovědně zařízení zrecyklujte, abyste podpořili udržitelnost obnovy přírodních zdrojů. Pro vrácení vašeho použitého zařízení použijte sběrná střediska nebo kontaktujte prodejce, od kterého jste zařízení koupili. Ten může zařízení zaslat k recyklaci bezpečně pro životní prostředí.

Geti

